

Mini MX

User Manual 用户手册

CONTENTS

EN.....	1
FRA.....	7
KOR.....	13
DE.....	18
RUS.....	24
JPN.....	30
繁體.....	36
中文.....	41

Mini MX Overview

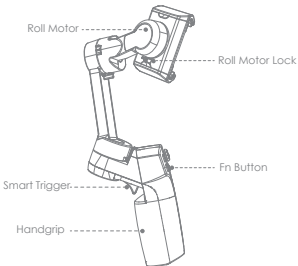
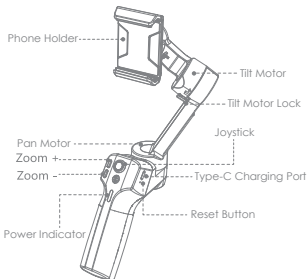

⚠ Note: Please activate MOZA Mini MX with MOZA Genie App before the first use. Otherwise, normal working functions may be limited.

Download APP

You can scan the QR code to download the "MOZA Genie" directly, or you can search the "MOZA Genie" in the APP store & Google Play to download it. (scan the QR code below to download the APP)



1. The customized "MOZA Genie" APP for Mini MX can help you make better use of the various functions of the gimbal.
2. Please routinely check for the latest version of the MOZA Genie app. Make sure you have set to automatic update on your mobile smartphone.

Mounting and Balancing

Folded Status

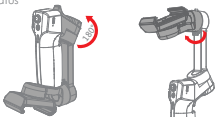

Unlock the gimbal as shown in illustration
Place the mobile phone in the phone holder with its camera facing outwards. Adjust the phone holder to keep the phone leveled in a natural state.

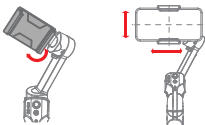

Charging

1. The MOZA Mini MX has a built-in lithium battery. Before first use, fully charge it to condition the battery to ensure smooth operation.
2. When the power indicator starts flashing, the battery level is less than 20%. Please charge it in time.
3. With a universal Type-C port, Mini MX can be charged by both phone charger and power bank.

4. The battery will automatically stop charging when it gets fully charged. The blue indicator light will turn off. Please disconnect the charger.

Battery Level Indicators

- All blue LEDs on: 70%-100% battery level
- Two blue LEDs on: 40%-70% battery level
- One blue LED on: 20%-40% battery level
- Blinking: below 20% battery level
- Blue light blinks: Charging
- Blue light off: Charging completed



Connecting to the MOZA Genie App

Refer to the illustration on page P2, installing the phone and balancing the gimbal.

Long press the function button for 3s to power on the gimbal, turn on the Bluetooth of the phone, launch the MOZA Genie App. Click the Bluetooth icon in the main interface of MOZA Genie App to search for connectable devices, select the device with the connection prefix as Mini MX. After successful connection, the gimbal will automatically enter the shooting interface.

Mini MX Activation

Enter the APP main interface to select the gimbal to be connected, the activation prompt box will pop up, click Activate. After the activation is completed, the gimbal will work normally. If activation fails, please try to reactivate, if it fails again, please follow the prompts to contact customer service.

Button function (MOZA Genie App Control)

Fn button

Long press: on/off

Power on and enter standby mode
(phone not clipped/unlocked)

Single press: shutter; record / stop

Wake up (gimbal in standby mode)

Double press: switch to video mode/photo mode

Triple press: Horizontal and vertical mode switching



Joystick

Move upwards: phone camera goes up

Move downwards: phone camera goes down

Move leftwards: phone camera goes left

Move rightwards: phone camera goes right

Inception mode: Move leftwards, roll axis rotates counterclockwise

Move rightwards, roll axis rotates clockwise



Zoom +

Click and hold: Zoom in

Single press: Pan-tilt follow

Double click: Automatically zoom in to maximum



Zoom -

Press and hold: Zoom out

Single press: FPV Mode

Double click: Automatically zoom out to minimum

Inception Mode: Push the joystick left and right in FPV mode to control the rotation direction



Smart Trigger

Click and hold: All Lock Mode

Double click and hold: Sport Gear Mode

Click: Follow the center of the shot intelligently

Double click: Re-center and exit the current mode

Triple Click: Switch between the rear and front-facing camera



⚠ Note: Mini MX is able to use your smartphone's original camera to take photos, record/stop. However, featured modes of the above functions cannot be controlled without the app. It is recommended to use the MOZA Genie App. When connected to the app, a notification will appear to let you know which mode was switched to.

Firmware upgrade

Hold the ZOOM- button then click the Fn button at the same time, the indicator flashes from top to bottom. Then the stabilizer enters the firmware upgrade mode, connect the APP, and click firmware upgrade.

Bluetooth reset

When you cannot search for Mini MX Bluetooth on your phone, please power on the gimbal, hold + button, then press the power button at the same time until the power

indicator flashes. Then the Bluetooth reset is successful.

Product Specification

Payload	280g
Weight	412g
Gimbal Dimensions (L*W*H mm)	UnFolded:120*120*265
	Folded:145*50*180
Supported Phone	Width:60 ~ 88mm
	Weight:143~280g
Battery Life	24 h(Reference battery life under test with gimbal well balanced.)
Battery Specs	Working vorage: 7.4V
	Battery capacity: 2000mAh
Charging Time	2.5-Hours
Mechanical Range	Pan: 340°
	Roll: 300°
	Tilt: 140°

FAQ

1. Why does my gimbal automatically enters sleep mode after a short while of usage?	<ol style="list-style-type: none">1. Make sure you've installed your phone, and check whether the mobile phone is well balanced. Serious unbalance will cause motor overload and goes to sleep to protect it.2. Please have a check whether the indicator flashes quickly, if it does, it means low battery and the gimbal can not work.
2. Does the gimbal support fast charging?	Fast charging is not supported, the charging specification is 5V/2A
3. What can I do if there is a delay in the movement and video in my App?	<ol style="list-style-type: none">1. Check whether the anti-shake function is turned on in the App, if it is, please turn off the anti-shake function.2. If the delay still exists after you turned off the anti-shake function, please uninstall the App and download it again. If the problem still exists, please contact our after-sale service.

<p>4. What should I do if × appears after I opened the App and searched Bluetooth?</p>	<p>Close Bluetooth search box in the MOZA genie app, then re-open the search box and search again the Bluetooth device, try to connect again.</p>
<p>5. What should I do if the Object Tracking fails?</p>	<p>1. Please try to select a target of a suitable size in a single background environment. the screen and be clearly visible without any foreground objects. 2. If it still doesn't work, please try to upgrade the App and gimbal firmware.</p>
<p>6. What is Magic Mode?</p>	<p>1. The Magic Mode in MOZA Genie App provides some cool short clips filming templates, you can easily shoot several clips by following the templates. 2. The Magic Mode guide you record and filming from three aspects including "camera movement", "transition", "sound effect" to achieve "one step filming". 3. You just need to hold a button to start shooting, the gimbal will automatically move according to the scene's requirements, and some may provide tips to users on following the camera movement.</p>
<p>7. What should I do if the indicator light is not on and I can't turn the gimbal on due to upgrade failure?</p>	<p>When upgrade failure happens, please force your gimbal enter firmware upgrade mode (also called boot mode, hold zoom-button then press fn button) and upgrade firmware again.</p>
<p>8. How to operate the Inception Mode?</p>	<p>1. Press Zoom- to switch to FPV Mode 2. Move the joystick left and right to proceed the operation for Inception Mode.</p>

Présentation du Mini MX

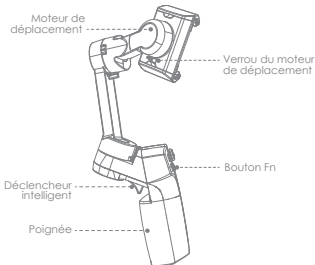
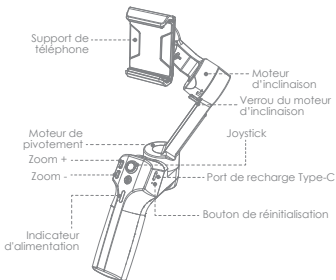

⚠ Remarque : Veuillez activer MOZA Mini MX avec l'appli MOZA Genie avant la première utilisation. À défaut, les fonctions normales peuvent être limitées.

Téléchargez l'APPLI

Vous pouvez scanner le code QR afin de télécharger directement le « MOZA Genie », ou vous pouvez rechercher le « MOZA Genie » dans l'App Store et Google Play pour le télécharger (scannez le code QR ci-dessous pour télécharger l'APPLI)



1. L'APPLI personnalisée « MOZA Genie » pour Mini MX peut vous aider à mieux utiliser les différentes fonctions du stabilisateur.
2. Veuillez vérifier régulièrement la dernière version de l'appli MOZA Genie. Assurez-vous d'avoir configuré la mise à jour automatique sur votre smartphone.

Montage et équilibrage

État replié

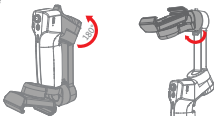

Déverrouillez le stabilisateur comme indiqué sur l'illustration. Placez le téléphone portable dans le support de téléphone, son appareil photo étant orienté vers l'extérieur. Ajustez le support du téléphone pour maintenir le téléphone de niveau dans un état naturel.

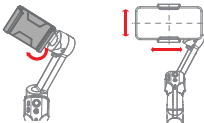

Recharge

1. Le MOZA Mini MX dispose d'une batterie au lithium intégrée. Avant la première utilisation, rechargez-la complètement pour conditionner la batterie afin de garantir un bon fonctionnement.
2. Lorsque le voyant d'alimentation commence à clignoter, le niveau de la batterie est inférieur à 20%. Veuillez la recharger à temps.
3. Avec un port universel Type-C, le Mini MX peut être rechargé à l'aide d'un chargeur de téléphone ou d'une batterie portable.

4. La recharge de la batterie cesse automatiquement une fois complètement chargée. Le voyant lumineux bleu s'éteint. Veuillez débrancher le chargeur.

Indicateurs de niveau de batterie

- Toutes les LED bleues allumées : Niveau de batterie de 70% à 100%
- Deux LED bleues allumées : Niveau de batterie de 40% à 70%
- Une LED bleue allumée : Niveau de batterie de 20% à 40%
- Clignotement : moins de 20% de niveau de batterie
- Le voyant bleu clignote : Recharge
- Voyant bleu éteint : Recharge terminée



Connexion à l'appli MOZA Genie

Reportez-vous à l'illustration de la page 8, installation du téléphone et équilibrage du cardan.

Appuyez longuement sur le bouton de fonction pendant 3s pour allumer le stabilisateur, activez le Bluetooth du téléphone, lancez l'appli MOZA Genie. Cliquez sur l'icône Bluetooth dans l'interface principale de l'appli MOZA Genie pour rechercher des appareils connectables. Sélectionnez l'appareil avec un préfixe de connexion du type Mini MX. Une fois la connexion réussie, le stabilisateur entre automatiquement dans l'interface de prise de vue.

Activation du Mini MX

Entrez dans l'interface principale de l'APPLI pour sélectionner le stabilisateur à connecter, la boîte de dialogue d'activation apparaît, cliquez sur Activer. Une fois l'activation terminée, le stabilisateur fonctionne normalement. Si l'activation échoue, veuillez essayer de réactiver. Si elle échoue à nouveau, veuillez suivre les invites afin de contacter le service client.

Fonction des boutons (Contrôle de l'appli MOZA Genie)

Bouton Fn

Appui long : marche / arrêt

Mise sous tension et passage en mode veille (téléphone non coupé / déverrouillé)

Appui simple : obturateur ; enregistrer / arrêter

Réveil (stabilisateur en mode veille)

Appui double : passage en mode vidéo / mode photo

Triple pression : Commutation entre mode horizontal et vertical



Joystick

Déplacer vers le haut : la caméra du téléphone va vers le haut

Déplacer vers le bas : la caméra du téléphone va vers le bas

Déplacer vers la gauche : la caméra du téléphone va vers la gauche

Déplacer vers la droite : la caméra du téléphone va vers la droite
Mode Inception : Déplacer vers la gauche, l'axe de roulis tourne dans le sens antihoraire
Déplacer vers la droite, l'axe de roulis tourne dans le sens horaire



Zoom +

Cliquer et maintenir : Zoom avant
Appui simple : Suivi de déplacement-inclinaison
Double clic : Zoom avant automatique jusqu'au maximum



Zoom -

Appuyer et maintenir : Zoom arrière
Appui simple : mode FPV
Double clic : Zoom arrière automatique jusqu'au minimum
Mode Inception : Poussez le joystick vers la gauche et vers la droite en mode FPV pour contrôler le sens de rotation



Déclencheur intelligent

Cliquer et maintenir : Mode de verrouillage total
Double clic et maintien : Mode équipement sportif
Clic : Suivi intelligent du centre de la photo
Double clic : Recentrage et sortie du mode actuel
Triple clic : Commutation entre la caméra arrière et la caméra frontale



⚠ Remarque : Le Mini MX est capable d'utiliser la caméra d'origine de votre smartphone pour prendre des photos, enregistrer / arrêter. Cependant, les modes principaux des fonctions ci-dessus ne peuvent pas être contrôlés sans l'appli. Il est recommandé d'utiliser l'appli MOZA Genie. Une fois connecté à l'appli, une notification apparaît pour vous indiquer le mode actif.

Mise à jour du firmware

Maintenez le bouton ZOOM- puis cliquez simultanément sur le bouton Fn, l'indicateur clignote de haut en bas. Ensuite, le stabilisateur passe en mode de mise à niveau du firmware. Connectez l'application et cliquez sur la mise à niveau du firmware.

Réinitialisation Bluetooth

Lorsque vous ne parvenez pas à rechercher le Bluetooth du Mini MX sur votre téléphone, veuillez allumer la stabilisateur, maintenir le bouton + enfoncé, puis appuyer simultanément sur le bouton d'alimentation jusqu'à ce que le voyant d'alimentation clignote. La réinitialisation du Bluetooth a alors réussi.

Caractéristiques du produit

Charge	280g
Poids	412g
Dimensions du stabilisateur (L*H mm)	Déplié : 120*120*265
	Replié : 145*50*180
Téléphones pris en charge	Largeur : 60 ~ 88mm
	Poids : 143~280g
Autonomie de la batterie	24 h (durée de vie de référence de la batterie en test avec stabilisateur bien équilibré.)
Caractéristiques de la batterie	Tension de fonctionnement : 7,4V
	Capacité de la batterie : 2000 mAh
Temps de recharge	2,5 heures
Plage mécanique	Déplacement : 340°
	Roulis : 300°
	Inclinaison : 140°

FAQ

1. Pourquoi mon stabilisateur passe automatiquement en mode veille après une courte période d'utilisation ?	1. Assurez-vous d'avoir installé votre téléphone et vérifiez que le téléphone mobile est bien équilibré. Un gros déséquilibre entraînerait une surcharge du moteur et un passage en mode veille pour le protéger. 2. Veuillez vérifier si l'indicateur clignote rapidement. Le cas échéant, cela signifie que la batterie est faible et que le stabilisateur ne peut pas fonctionner.
2. Le stabilisateur prend-il en charge la recharge rapide ?	La recharge rapide n'est pas prise en charge, la spécification de recharge est 5V / 2A
3. Que puis-je faire s'il y a un retard dans le mouvement et la vidéo dans mon appli ?	1. Vérifiez si la fonction anti-tremblement est activée dans l'appli. Le cas échéant, veuillez désactiver la fonction anti-tremblement. 2. Si le retard persiste après avoir désactivé la fonction anti-tremblement, veuillez désinstaller l'appli et la télécharger à nouveau. Si le problème persiste toujours, veuillez contacter notre service après-vente.

<p>4. Que dois-je faire si × apparaît après avoir ouvert l'appli et recherché Bluetooth ?</p>	<p>Fermez la boîte de recherche Bluetooth de l'appli MOZA genie, puis rouvrez-la et recherchez à nouveau le périphérique Bluetooth. Essayez de vous connecter à nouveau.</p>
<p>5. Que dois-je faire si le suivi d'objet échoue ?</p>	<p>1. Veuillez essayer de sélectionner une cible de taille appropriée avec un environnement d'arrière-plan simple, qui se détache clairement et sans aucun objet au premier plan. 2. Si cela ne fonctionne toujours pas, essayez de mettre à niveau l'appli et le firmware du stabilisateur.</p>
<p>6. Qu'est-ce que le mode Magic (magique) ?</p>	<p>1. Le mode Magic de l'appli MOZA Genie fournit des modèles de tournage de clips courts. Vous pouvez facilement filmer plusieurs clips en suivant les modèles. 2. Le mode Magic vous guide pour enregistrer et filmer selon trois aspects, dont « mouvement de la caméra », « transition », « effet sonore » afin de réaliser « le tournage en une seule étape ». 3. Il vous suffit de maintenir un bouton enfoncé pour démarrer la prise de vue. Le stabilisateur se déplace automatiquement en fonction des besoins de la scène, et certaines peuvent apporter des conseils aux utilisateurs sur la manière de suivre le mouvement de la caméra.</p>
<p>7. Que dois-je faire si le voyant lumineux n'est pas allumé et que je n'arrive pas à allumer le stabilisateur en raison d'un échec de la mise à niveau ?</p>	<p>En cas d'échec de la mise à niveau, veuillez forcer votre stabilisateur à passer en mode de mise à niveau du firmware (également appelé mode de démarrage, maintenez le bouton de zoom puis appuyez sur la touche fn). Mettez ensuite à nouveau le firmware à niveau.</p>
<p>8. Comment faire fonctionner le mode Inception ?</p>	<p>1. Appuyez sur Zoom- pour passer en mode FPV 2. Déplacez le joystick vers la gauche et la droite pour poursuivre l'opération vers le mode Inception.</p>

Mini MX 소개

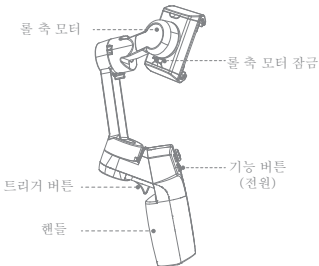
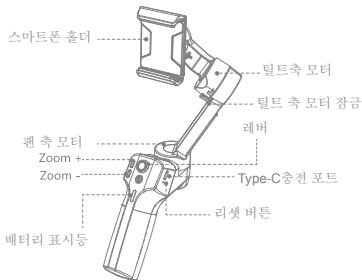

⚠ 주의 : 처음 사용할 때는 짐벌과 스마트폰을 연결한 뒤 MOZA Genie 앱을 통해 활성화를 시켜야합니다. 짐벌을 활성화하지 않으면 정상적인 사용이 불가능합니다.

앱 다운로드

아래의 QR 코드를 스캔해서 "MOZA Genie"를 다운로드하거나, App Store 또는 Play Store에서 "MOZA Genie"를 검색해 다운받을 수 있습니다.



1. "MOZA Genie" App을 사용하면 짐벌의 다양한 기능을 활용할 수 있습니다.
2. 최신 버전의 App을 기준으로 사용하십시오. App은 예고없이 수시로 업데이트 되오니 항상 최신버전으로 유지하십시오.

밸런스 조절

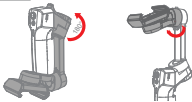

짐벌이 접혀있는 상태에서 위 그림과 같이 짐벌을 180도 회전시켜 펼쳐줍니다. 그 다음 스마트폰 홀더를 돌려 잠금장치를 풀어준 뒤 스마트폰을 홀더에 장착해줍니다. 스마트폰이 수평을 유지할 수 있도록 위치를 조정 한 뒤 전원을 켜십시오. 스마트폰을 장착하지 않은 채 짐벌의 전원을 켜 경우 제품 고장의 원인이 될 수 있습니다.

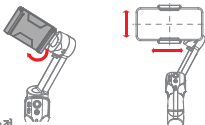

제품 충전

1. Mini MX는 내장형 리튬 배터리를 사용합니다. 사용하기 전에 반드시 Mini MX를 완전히 충전한 뒤 사용하십시오.
2. 배터리 표시등이 깜박이면 배터리 잔량이 20% 미만이라는 표시이므로, 즉시 충전하십시오.
3. Mini MX는 범용 Type-C 인터페이스를 사용합니다. 스마트폰 충전기, 보조 배터리 등으로 Mini MX를 충전할 수 있습니다.
4. 배터리가 가득 충전되면 충전이 자동으로 중단됩니다. 파란색 표시등이 꺼지면, 충전기를 분리하십시오.

배터리 표시등

- 표시등 가득 : 배터리 잔량 70% ~ 100%
- 표시등 두 칸 : 배터리 잔량 40% ~ 70%
- 표시등 한 칸 : 배터리 잔량 20% ~ 40%
- 표시등 깜박임 : 배터리 잔량 20% 이하
- 파란색 표시등 깜박임 : 충전 중
- 파란색 표시등 꺼짐 : 충전 완료



제품 연결

MOZA Genie과 짐벌을 연결하기 위해서는 스마트폰의 블루투스가 켜져있어야 합니다. 14페이지의 그림을 참조하여 짐벌을 펼치고 스마트폰의 벨런스를 조절 한 뒤 기능 버튼을 3초간 길게 눌러 짐벌을 작동시키십시오. MOZA Genie 앱을 실행한 뒤 메인 화면에서 블루투스 아이콘을 클릭하여 연결 가능한 장치를 검색, Mini MX로 시작하는 장치를 선택하십시오. 연결에 성공하면 자동으로 촬영 인터페이스로 진입합니다.

제품 활성화

앱 메인 인터페이스에서 연결에 필요한 짐벌을 선택하고, 활성화 메시지 창이 뜨면 활성화를 클릭하십시오. E-mail 주소를 입력한 뒤 전송된 코드를 활성화 창에 입력하면 활성화가 완료되고 짐벌이 정상적으로 작동됩니다. 활성화에 실패하면 다시 시도 하십시오. 지속적으로 활성화가 되지 않을 경우 구입처에 문의 하십시오.

버튼 기능 (MOZA Genie 앱 제어)

기능 버튼

- 길게 누름 : 전원 켜기/끄기
- 한 번 클릭 : 사진 찍기, 녹화/중지
- 두 번 클릭 : 사진/비디오 모드 전환
- 세 번 클릭 : 가로/세로모드 전환



레버

- 위로 이동 : 휴대폰이 위로 이동
- 아래로 이동 : 휴대폰이 아래로 이동
- 왼쪽으로 이동 : 휴대폰이 왼쪽으로 이동
- 오른쪽으로 이동 : 휴대폰이 오른쪽으로 이동
- 인셉션모드 중 왼쪽으로 이동 : 풀 축이 왼쪽으로 회전
- 인셉션모드 중 오른쪽으로 이동, 풀 축이 오른쪽으로 회전



Zoom +

- 길게 누름 : 화면 확대
- 한 번 클릭 : 패닝 킬링 팔로우 모드 진입/해제
- 두 번 클릭 : 최대로 자동 확대



Zoom -

길게 누름 : 화면 축소

한 번 클릭 : FPV모드 진입/해제

인셉션모드는 FPV모드에서

레버를 좌우로 움직여서 사용

두 번 클릭 : 최소로 자동 축소



트리거 버튼

한 번 클릭하고 누르기 : 고정모드

두 번 클릭하고 누르기 : 스포츠기어 모드

한 번 클릭 : 페이스트레킹 모드 진입/전환

더블 클릭 : 가운데로 돌아가기(재정렬)

세 번 클릭 : 카메라 전면/후면 전환



⚠ 주의 : Mini MX는 스마트폰 순정 카메라 앱의 사진 및 영상 녹화/중지를 제어할 수 있습니다. 위의 버튼 기능 중 일부 모드는 제어할 수 없으므로, MOZA Genie 앱과 함께 사용할 것을 권장합니다. 앱이 연결되면 현재 모드가 앱에 표시됩니다.

펌웨어 업그레이드

짐벌의 전원이 꺼진 상태에서 ZOOM-키를 누른 채 기능버튼을 누르면 전원 표시등이 위에서 아래로 깜박이게 됩니다. 그러면 MOZA Genie 앱을 실행하여 짐벌과 스마트폰을 연결시키십시오. 펌웨어 업그레이드 모드가 작동하면 업그레이드를 진행하십시오.

블루투스 리셋

스마트폰에서 블루투스가 검색이 안되는 경우, 짐벌의 전원을 끈 뒤 ZOOM-키를 누른 채 동시에 기능버튼을 누르십시오. 전원 표시등에 불이 들어오면 블루투스가 재설정 완료 됩니다.

제품사양

짐벌 사양	
지지하중	280g(최대)
중량	412g
사이즈(mm)	확장 사이즈 : 120*120*265(W*D*H)
	집은 사이즈 : 145*50*180
지원 스마트폰	크기 : 60-88mm
	중량 : 143-280g
배터리 수명	24시간(레벨링 상태에서 테스트한 참고 지속 시간)
배터리 사양	표준 전압 : 7.4 V
	배터리 용량 : 2000 mAh
충전 시간	2.5 (h)
구동범위	팬 속 : 340°
	롤 속 : 300°
	틸트 속 : 140°

자주 하는 질문

<p>1. 왜 짐벌이 급방 자동 슬림으로 진입합니까?</p>	<p>1. 짐벌에 스마트폰이 장착되었는지 확인하고, 이미 장착된 경우 스마트폰 레벨링 상태를 확인하십시오. 레벨링이 심각하게 맞지 않으면 모터 과부하로 인해 슬림 상태로 진입할 수 있습니다. 2. 짐벌의 표시등이 빠르게 깜빡이는지 확인하십시오. 빠르게 깜빡이면 배터리가 부족하다는 표시이며, 스테빌라이저가 계속 작동될 수 없습니다.</p>
<p>2. 고속 충전을 지원합니까?</p>	<p>1. 고속 충전은 지원하지 않으며, 충전 사양은 5V/2A입니다.</p>
<p>3. 내 앱에서 이동과 화면이 동기화되지 않고 지연되는 문제가 발생하는 경우 어떻게 합니까?</p>	<p>1. 앱 설정에서 흔들림 방지가 켜져 있는지 확인하십시오. 켜져 있는 경우 흔들림 방지 설정을 끄십시오. 2. 흔들림 방지를 끈 후에도 문제가 계속되면, 앱을 제거한 후 다시 다운로드하십시오. 문제가 지속될 경우, 제품 구매처로 연락하십시오.</p>
<p>4. 내 앱에서 블루투스 검색이 활성화된 후 연결에 성공하지 않고 x가 표시되는 경우 어떻게 합니까?</p>	<p>1. 스마트폰 블루투스를 켜고, 현재 기타 스마트폰이 짐벌과 연결되어 있는지 확인하십시오. 2. 연결되어 있다면, 짐벌과 스마트폰의 연결을 분리하십시오. 3. 블루투스 검색을 다시 열고 연결을 제시도한 후, 연결에 성공했는지 확인하십시오.</p>
<p>5. 물체 추적 효과가 유효하지 않으면 어떻게 합니까?</p>	<p>단일 배경 환경에서 적절한 크기의 대상을 선택해 프레임을 선택하고, 프레임 크기는 너무 많은 대상을 선택할 수 없습니다. 2. 불가능한 경우, 앱 및 스테빌라이저 펌웨어 업데이트를 확인 시도하십시오.</p>
<p>6. Magic모드는 무엇입니까?</p>	<p>1. MOZA 앱의 Magic 모드는 초보자들에게도 다양한 단편영상 촬영 템플릿을 제공하여 멋진 영상을 제작할 수 있게 도와줍니다. 2. 해당 모드는 "카메라 워킹, 장면 전환, 음향 효과" 3가지 방안을 통해 템플릿을 진행하여 "원클릭 촬영"을 실현할 수 있습니다. 3. 원클릭으로 촬영을 시작하려면, 짐벌이 배경 요구사항에 따라 자동으로 작동하며, 일부 사용자가 카메라를 움직여 촬영해야 할 구간에는 템플을 제공합니다.</p>
<p>7. 업그레이드 모드에 에러가 발생하여 짐벌 권선이 들어오지 않습니다.</p>	<p>업그레이드 실패 때문에 발생하는 문제입니다. 펌웨어 업그레이드 모드를 다시 진행해 문제를 해결하실 수 있습니다. 지속적으로 실패할 경우 구매처로 문의하시기 바랍니다.</p>
<p>8. 인셉션을 어떻게 조작합니까?</p>	<p>1. 짐벌 대기상태에서 Zoom-을 눌러 FPV 모드로 전환하십시오. 2. 레버를 좌우로 움직이면, 인셉션모드를 조작할 수 있습니다.</p>

Mini MX im Überblick

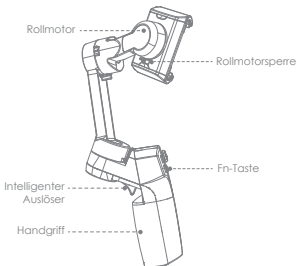
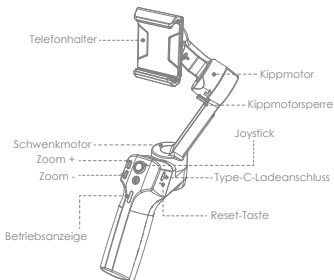

⚠ Hinweis: Bitte aktivieren Sie MOZA Mini MX vor der ersten Benutzung mit der App MOZA Genie. Andernfalls sind einige normale Funktionen möglicherweise eingeschränkt.

App herunterladen

Sie können „MOZA Genie“ direkt herunterladen, indem Sie den QR-Code scannen. Alternativ können Sie im App Store oder bei Google Play nach „MOZA Genie“ suchen und die App manuell herunterladen. (Scannen Sie zum Herunterladen der App den nachstehenden QR-Code.)



1. Die personalisierte App „MOZA Genie“ für Mini MX kann Ihnen dabei helfen, verschiedene Funktionen der kardanischen Aufhängung besser zu nutzen.
2. Bitte prüfen Sie regelmäßig auf die aktuellste Version der App MOZA Genie. Achten Sie darauf, die automatische Aktualisierung an Ihrem Smartphone einzustellen.

Montage und Ausrichtung

Klappstatus

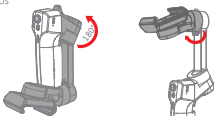

Entriegeln Sie die kardanische Aufhängung wie abgebildet. Platzieren Sie das Mobiltelefon im Telefonhalter, wobei die Kamera nach außen zeigt. Passen Sie den Telefonhalter so an, dass das Telefon auf natürliche Weise ausgerichtet ist.

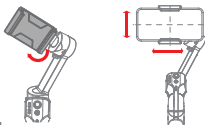

Aufladung

1. Mini MX von MOZA ist mit einem integrierten Lithium-Akku ausgestattet. Laden Sie sie zur Gewährleistung eines reibungslosen Betriebs vor der ersten Benutzung vollständig auf.
2. Wenn die Betriebsanzeige zu blinken beginnt, beträgt der Akkustand weniger als 20 %. Bitte laden Sie das Gerät rechtzeitig auf.
3. Über einen universellen Type-C-Anschluss kann Mini MX sowohl per Telefonladegerät als auch per Powerbank aufgeladen werden.

4. Der Akku stoppt die Aufladung automatisch, sobald er voll ist. Die blaue Anzeige erlischt. Bitte trennen Sie das Ladegerät.

Akkustandanzeigen

- Alle blauen LEDs leuchten: 70 bis 100 % Akkukapazität
- Zwei blaue LEDs leuchten: 40 bis 70 % Akkukapazität
- Eine blaue LED leuchtet: 20 bis 40 % Akkukapazität
- Blinkt: Weniger als 20 % Akkukapazität
- Blaues Licht blinkt: Aufladung
- Blaues Licht aus: Aufladung abgeschlossen



Mit App MOZA Genie verbinden

Beachten sie die Abbildung auf Seite 19, wenn Sie das Telefon installieren und die kardanische Aufhängung ausgleichen.

Drücken Sie die Fn-Taste 3 Sekunden lang, damit sich die kardanische Aufhängung einschaltet. Aktivieren Sie die Bluetooth-Funktion am Telefon und starten Sie die App MOZA Genie. Tippen Sie auf dem Hauptbildschirm der App MOZA Genie auf das Bluetooth-Symbol, wenn Sie nach verbindungs-fähigen Geräten suchen möchten. Wählen Sie das Gerät mit dem Verbindungspräfix Mini MX. Nach erfolgreicher Verbindung ruft die kardanische Aufhängung automatisch den Aufnahmebildschirm auf.

Mini MX aktivieren

Rufen Sie den App-Hauptbildschirm auf und wählen Sie die kardanische Aufhängung, zu der eine Verbindung hergestellt werden soll. Klicken Sie bei Anzeige des Aktivierungsfensters auf Aktivieren. Nach Abschluss der Aktivierung ist die kardanische Aufhängung einsatzbereit. Wenn die Aktivierung fehlschlägt, versuchen Sie eine erneute Aktivierung. Falls sie erneut fehlschlägt, befolgen Sie die Anweisungen zur Kontaktaufnahme mit dem Kundendienst.

Tastenfunktion (Steuerung der App MOZA Genie)

Fn-Taste

Lange drücken: Ein/Aus
Einschalten und Bereitschaftsmodus aufrufen

(Telefon nicht angeklemt/freigegeben)

Einmal drücken: Blende; Aufnahme / Stopp

Aufwecken (kardanische Aufhängung im Bereitschaftsmodus)

Zweimal drücken: In Videomodus / Fotomodus wechseln

Dreimal drücken: Moduswechsel horizontal und vertikal



Joystick

Nach oben bewegen: Telefonkamera geht nach oben

Nach unten bewegen: Telefonkamera geht nach unten

Nach links bewegen: Telefonkamera geht nach links

Nach rechts bewegen: Telefonkamera geht nach rechts
Anfangsmodus: Linksbewegung, Rollachse dreht sich gegen den Uhrzeigersinn
Rechtsbewegung, Rollachse dreht sich im Uhrzeigersinn



Zoom +

Klicken und halten: Vergrößern
Einmal drücken:
Schwenk-/Kippverfolgung
Doppelklicken: Automatisches Vergrößern zum Maximum



Zoom -

Drücken und halten: Verkleinern
Einmal drücken: FPV-Modus
Doppelklicken: Automatisches Verkleinern zum Minimum
Anfangsmodus: Drücken Sie den Joystick zum Steuern der Rotationsrichtung im FPV-Modus nach links und rechts



Intelligenter Auslöser

Klicken und halten: Modus zum umfassenden Sperren
Doppelklicken und halten: Sportausrüstungsmodus
Klicken: Mitte der Aufnahme intelligent folgen
Doppelklicken: Erneut zentrieren und den aktuellen Modus verlassen
Dreimal klicken: Zwischen rück- und frontseitiger Kamera umschalten



Hinweis: Mini MX kann die Kamera Ihres Smartphones zur Fotoaufnahme und zum Starten/Stoppen einer Videoaufnahme nutzen. Die Modi der obigen Funktionen lassen sich jedoch nicht ohne App steuern. Sie sollten die App MOZA Genie verwenden. Bei Verbindung mit der App erscheint eine Nachricht, die anzeigt, welcher Modus aufgerufen ist.

Firmware-Aktualisierung

Halten Sie die Taste Zoom - gedrückt und drücken Sie gleichzeitig die Fn-Taste, die Anzeige blinkt von oben nach unten. Anschließend ruft der Stabilisator den Firmware-Aktualisierungsmodus auf. Stellen Sie eine Verbindung zur App her und starten Sie die Firmware-Aktualisierung.

Bluetooth-Rücksetzung

Wenn Sie nicht nach Mini MX Bluetooth an Ihrem Telefon suchen können, schalten Sie die kardanisische Aufhängung bitte ein, halten Sie die Taste + gedrückt, drücken Sie dann gleichzeitig die Ein-/Austaste, bis die Betriebsanzeige blinkt. Damit war die Bluetooth-Rücksetzung erfolgreich.

Produktspezifikationen

Traglast	280g
Gewicht	412g
Abmessungen der kardanischen Aufhängung (L x B x H, mm)	Auseinandergeklappt: 120 x 120 x 265
	Zusammengeklappt: 145 x 50 x 180
Unterstützte Telefone	Breite: 60 bis 88 mm
	Gewicht: 143 bis 280 g
Akkulaufzeit	24 h (Akkulaufzeit wurde mit gut ausgewogener kardanischer Aufhängung getestet)
Akkuspezifikationen	Betriebsspannung: 7,4V
	Akkukapazität: 2000 mAh
Ladezeit	2 bis 5 Stunden
Mechanischer Bereich	Schwenken: 340°
	Rollen: 300°
	Kippen: 140°

Häufig gestellte Fragen

1. Warum ruft meine kardanische Aufhängung nach kurzer Nutzungszeit automatisch den Ruhezustand auf?	1. Stellen Sie sicher, dass Sie Ihr Telefon installiert haben, und prüfen Sie, ob das Mobiltelefon gut ausgewogen ist. Ein starkes Ungleichgewicht führt zu einer Überlastung des Motors, wodurch das Produkt zum Schutz den Ruhezustand aufruft. 2. Bitte prüfen Sie, ob die Anzeige schnell blinkt. In diesem Fall ist der Akkustand gering und die kardanische Aufhängung funktioniert nicht.
2. Unterstützt die kardanische Aufhängung Schnellladung?	Schnellaufladung wird nicht unterstützt, die Ladespezifikationen sind 5 V / 2 A.
3. Was kann ich tun, wenn bei der Bewegung und dem Video in meiner App eine Verzögerung auftritt?	1. Prüfen Sie, ob die Anti-Verwackeln-Funktion in der App eingeschaltet ist. Falls ja, schalten Sie die Funktion bitte aus. 2. Falls die Verzögerung nach Ausschalten der Anti-Verwackeln-Funktion weiterhin auftritt, sollten Sie die App deinstallieren und erneut herunterladen. Wenden Sie sich an unseren Kundendienst, falls das Problem weiterhin auftritt..

<p>4. Was soll ich tun, wenn nach Öffnen der App und Bluetooth-Suche × angezeigt wird?</p>	<p>Schließen Sie das Bluetooth-Suchfeld in der App MOZA Genie, öffnen Sie das Suchfeld dann erneut und suchen Sie noch einmal nach dem Bluetooth-Gerät. Versuchen Sie erneut, eine Verbindung herzustellen.</p>
<p>5. Was soll ich tun, wenn die Objektverfolgung fehlschlägt?</p>	<p>1. Bitte versuchen Sie, ein anderes Ziel mit geeigneter Größe in einer Umgebung mit einem einzelnen Hintergrund zu wählen. Das Objekt sollte ohne Gegenstände im Vordergrund gut sichtbar sein. 2. Falls es dennoch nicht funktioniert, versuchen Sie die App und die Firmware der kardanischen Aufhängung zu aktualisieren.</p>
<p>6. Was hat es mit dem magischen Modus auf sich?</p>	<p>1. Der magische Modus in der App MOZA Genie bietet einige coole Vorlagen zur Aufnahme kurzer Clips. Sie können anhand der Vorlagen mühelos verschiedene Clips aufnehmen. 2. Der magische Modus führt Sie durch die Aufnahme aus drei Perspektiven: „Kamerabewegung“, „Übergang“ und „Klangeffekt“. 3. Sie müssen zum Starten der Aufnahme nur eine Taste gedrückt halten. Die kardanische Aufhängung bewegt sich automatisch entsprechend den Anforderungen der Szene, und manchmal erhalten Nutzer Tipps zur Verfolgung der Kamerabewegung.</p>
<p>7. Was soll ich tun, wenn die Anzeige nicht leuchtet und ich die kardanische Aufhängung aufgrund eines Aktualisierungsfehlers nicht einschalten kann?</p>	<p>Bitte zwingen Sie Ihre kardanische Aufhängung zum Aufrufen des Firmware-Aktualisierungsmodus, wenn die Aktualisierung fehlschlägt (dieser Modus wird auch als Startmodus bezeichnet, halten Sie die Taste Zoom - gedrückt, drücken Sie dann die Fn-Taste), und aktualisieren Sie die Firmware erneut.</p>
<p>8. Wie bediene ich den Anfangsmodus?</p>	<p>1. Drücken Sie zum Umschalten in den FPV-Modus die Taste Zoom - 2. Bewegen Sie den Joystick zum Fortsetzen des Betriebs im Anfangsmodus nach links und rechts.</p>

Обзор Mini MX

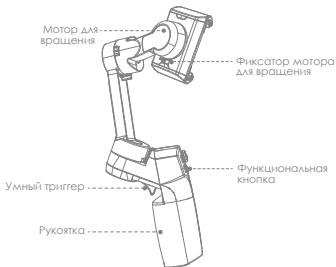
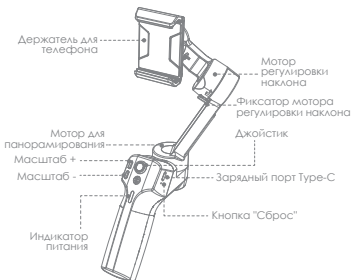

⚠ Примечание. Перед первым использованием активируйте MOZA Mini MX в приложении MOZA Genie. Иначе работа стандартных функций может быть ограничена.

Загрузка приложения

Считайте QR-код для загрузки "MOZA Genie" напрямую, либо найдите приложение "MOZA Genie" в APP store или Google Play и загрузите его. (Для загрузки приложения считайте показанный ниже QR-код)



1. Настроенное приложение "MOZA Genie" для Mini MX поможет эффективнее использовать различные функции стабилизатора.
2. Регулярно проверяйте наличие новых версий для приложения "MOZA Genie". Убедитесь, что в вашем мобильном смартфоне установлено автоматическое обновление.

Монтаж и балансировка

Сложенное состояние

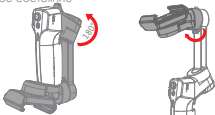

Разблокируйте стабилизатор, как показано на рисунке. Поместите мобильный телефон в держатель, направив камеру наружу. Отрегулируйте держатель так, чтобы телефон находился ровно, в естественном состоянии.

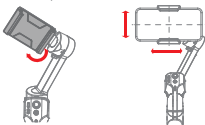

Зарядка

1. MOZA Mini MX оснащен встроенным литиевым аккумулятором. Перед первым использованием зарядите его до состояния, необходимого для бесперебойной работы.
2. Если индикатор питания начинает мигать, значит, уровень заряда аккумулятора составляет менее 20%. Заряжайте его своевременно.
3. Благодаря наличию универсального порта Type-C, Mini MX можно заряжать как с помощью зарядного устройства для телефона, так и с помощью внешнего аккумулятора.

4. Зарядка аккумулятора автоматически прекращается при достижении полного заряда. Синий индикатор погаснет. Отсоедините зарядное устройство.

Индикаторы уровня заряда аккумулятора

- Все синие индикаторы светятся: уровень заряда 70%-100%
- Светятся два синих индикатора: уровень заряда 40%-70%
- Светится один синий индикатор: уровень заряда 20%-40%
- Мигает: уровень заряда менее 20%
- Мигает синий индикатор: Зарядка
- Синий индикатор не светится: Зарядка завершена



Подключение к приложению "MOZA Genie"

Инструкции по установке телефона и балансировке стабилизатора представлены на рисунке на стр. P25. Нажмите и удерживайте функциональную кнопку в течение 3 с, чтобы включить стабилизатор, включить Bluetooth на телефоне, запустить приложение "MOZA Genie". Нажмите на значок Bluetooth в главном интерфейсе приложения "MOZA Genie", чтобы выполнить поиск подключаемых устройств, выберите устройство с префиксом подключения, как в Mini MX. После успешного выполнения подключения стабилизатор автоматически переходит в интерфейс съемки.

Активация Mini MX

Войдите в главный интерфейс приложения, чтобы выбрать стабилизатор для подключения. Откроется всплывающее окно с запросом на активацию. Нажмите "Активировать". После завершения активации стабилизатор будет работать в обычном режиме. В случае ошибки активации попробуйте выполнить активацию заново. В случае повторной ошибки следуйте инструкциям по обращению в службу поддержки покупателей.

Функция кнопки (управление приложением "MOZA Genie")

Функциональная кнопка

Долгое нажатие: вкл./ выкл.

Включение и переход в режим ожидания (телефон не зафиксирован/ разблокирован)

Одно нажатие: затвор; запись/ стоп

Пробуждение (стабилизатор находится в режиме ожидания)

Двойное нажатие: переключение в режим видео/ фото

Тройное нажатие: Переключение горизонтального и вертикального режима



Джойстик

Перемещение вверх: камера телефона сдвигается вверх

Перемещение вниз: камера телефона сдвигается вниз

Перемещение влево: камера телефона сдвигается влево

Перемещение вправо: камера телефона сдвигается вправо
Режим "Insertion": Перемещение влево, ось вращения поворачивается против часовой стрелки
Перемещение вправо, ось вращения поворачивается по часовой стрелке



Масштаб +

Нажать и удерживать: Увеличение
Одно нажатие:
Панорамирование-наклон
Двойное нажатие: Автоматическое увеличение до максимального размера



Масштаб -

Нажать и удерживать: Уменьшение
Одно нажатие: режим FPV
Двойное нажатие: Автоматическое уменьшение до минимального размера
Режим "Insertion": Прижимая джойстик влево и вправо в режиме FPV, управляйте направлением вращения



Умный триггер

Нажать и удерживать: Режим "Заблокировать все"
Дважды нажать и удерживать: Режим "Спортивный снаряд"
Щелчок: Умное определение центра кадра
Двойное нажатие: Повторное определение центра и выход из текущего режима
Тройной щелчок: Переключение между тыловой и фронтальной камерой



⚠ Примечание. Mini MX может использовать собственную камеру вашего смартфона для выполнения снимков, записи и остановки видео. Однако управление особыми режимами вышеуказанных функций невозможно без приложения. Рекомендуется использовать приложение "MOZA Genie". При подключении к приложению на экран выводится сообщение с указанием режима, на который вы переключены.

Обновление микропрограммы

Удерживая нажатой кнопку МАСШТАБ-, нажмите на функциональную кнопку. Индикатор мигает сверху вниз. Затем стабилизатор переходит в режим обновления микропрограммы. Подключитесь к приложению и нажмите "обновление микропрограммы".

Сброс Bluetooth

Если вы не можете найти Mini MX Bluetooth на телефоне, включите стабилизатор, удерживайте кнопку + и одновременно нажимайте на кнопку питания, пока индикатор не начнет мигать. Это значит, что сброс Bluetooth выполнен успешно.

Технические характеристики устройства

Полезная нагрузка	280 г
Масса	412 г
Размеры стабилизатора (Д*Ш*В, мм)	В разложенном состоянии: 120*120*265
	В сложенном состоянии: 145*50*180
Поддерживаемый телефон	Ширина: 60 ~ 88 мм
	Масса: 143~280 г
Ресурс аккумулятора	24 м (эталонный ресурс батареи при проведении испытания с хорошо сбалансированным стабилизатором)
Технические характеристики аккумулятора	Рабочее напряжение: 7,4 В
	Емкость аккумулятора: 2000mAh
Время зарядки	2,5 часа
Механический диапазон	Панорамирование: 340°
	Вращение: 300°
	Наклон: 140°

Вопросы и ответы

1. Почему мой стабилизатор автоматически переходит в спящий режим после кратковременного использования?	1. Сначала установите телефон, а затем проверьте, что мобильный телефон хорошо сбалансирован. Значительная разбалансировка может привести к перегрузке мотора, и устройство перейдет в спящий режим для его защиты. 2. Посмотрите на индикатор. Если он быстро мигает, значит, аккумулятор разряжен, и стабилизатор не может работать.
2. Поддерживает ли стабилизатор быструю зарядку?	Быстрая зарядка не поддерживается. Спецификации зарядки: 5 В/ 2 А.
3. Как устранить задержку перемещения и видео в приложении?	1. Проверьте, не включена ли функция стабилизации в приложении. Если она включена, отключите функцию стабилизации. 2. Если задержка остается после отключения функции стабилизации, удалите приложение и загрузите его заново. Если неполадка не устранена, обратитесь в отдел послепродажного обслуживания.

<p>4. Что делать, если после открытия приложения и поиска Bluetooth появляется x?</p>	<p>Закройте строку поиска Bluetooth в приложении "MOZA Genie", а затем снова откройте строку поиска, выполните поиск устройства Bluetooth и попытайтесь установить подключение.</p>
<p>5. Что делать в случае сбоя Слежения за объектом?</p>	<p>1. Попробуйте выбрать цель подходящего размера на однотонном фоне. Экран должен быть четко виден, без объектов на переднем плане. 2. Если функция по-прежнему не работает, попробуйте обновить приложение и микропрограмму стабилизатора.</p>
<p>6. В чем особенности "Волшебного режима"?</p>	<p>1. "Волшебный режим" приложения "MOZA Genie" содержит ряд интересных шаблонов для создания коротких видеоклипов. С помощью этих шаблонов можно легко снять несколько клипов. 2. В "Волшебном режиме" представлены инструкции по трем аспектам записи и видеосъемки, включая "движение камеры", "переходы" и "звуковые эффекты" для выполнения "одношаговой видеосъемки". 3. Достаточно нажать на кнопку и начать съемку. Стабилизатор автоматически перемещается в зависимости от требований сцены. А иногда пользователям выдаются рекомендации, как следовать за движением камеры.</p>
<p>7. Что делать, если индикатор не светится, и не удается включить стабилизатор из-за сбоя в процессе обновления?</p>	<p>Если в процессе обновления произошел сбой, принудительно переведите стабилизатор в режим обновления микропрограммы (который также называется "режим загрузки"): удерживая нажатой кнопку масштаб-, нажмите функциональную кнопку. Выполните обновление микропрограммы заново.</p>
<p>8. Как работать в режиме "Inception"?</p>	<p>1. Нажмите на кнопку Масштаб- для переключения в режим FPV 2. Выполняйте работу в режиме "Inception", перемещая джойстик влево и вправо.</p>

Mini MXの概要

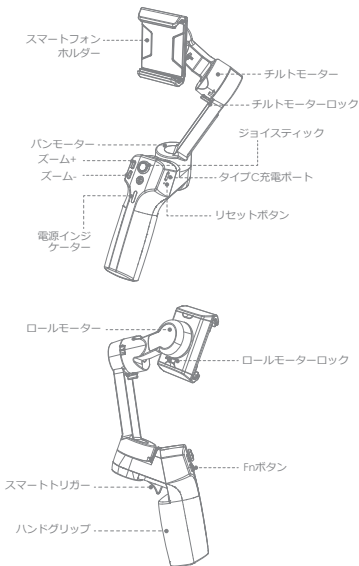

▲ 注：初めて使用する前に、MOZA Genieアプリで、MOZA Mini MXをアクティブ化してください。そうしないと、正常な動作機能が制限される場合があります。

アプリのダウンロード

QRコードをスキャンして「MOZA Genie」を直接ダウンロードするか、AppストアとGoogle Playで「MOZA Genie」を検索してダウンロードできます（アプリをダウンロードするには、以下のQRコードをスキャンしてください）



1. Mini MX用にカスタマイズされた「MOZA Genie」アプリは、ジンバルのさまざまな機能をより有効に活用するのに役立ちます。
2. MOZA Genieアプリの最新バージョンを定期的に確認してください。スマートフォンで自動更新が設定されていることを確認してください。

取り付けおよびバランス調整

折りたたんだ状態

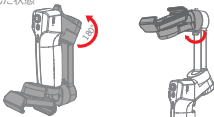

図に示すように、ジンバルのロックを解除してください。カメラを外側に向けた状態で、スマートフォンホルダーにスマートフォンを置いてください。スマートフォンを自然な状態で水平に維持できるように、スマートフォンホルダーを調整してください。

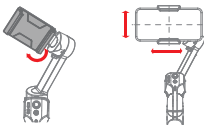

充電

1. MOZA Mini MXにはリチウム電池が内蔵されています。初めて使用する前に、スムーズな操作を確保するために、バッテリーを完全に充電して調整してください。
2. 電源インジケータが点滅し始めると、バッテリー残量は20%未満です。残り時間内に充電してください。
3. ユニバーサルタイプCポートを備えたMini MXは、スマートフォン充電器とモバイルバッテリーの両方を使って充電できます。

4.バッテリーは完全に充電されると、自動的に充電を停止します。青色インジケータライトが消灯します。充電器を外してください。

バッテリー残量インジケータ

- すべての青色LEDが点灯：70%~100%のバッテリー残量
- 2つの青色LEDが点灯：40%~70%のバッテリー残量
- 1つの青色LEDが点灯：20%~40%のバッテリー残量
- 点滅：20%未満のバッテリー残量
- 青色ライトが点滅：充電中
- 青色ライトオフ：充電完了



MOZA Genieアプリへの接続

31ページ「スマートフォンの取り付けとジンバルのバランス調整」の図を参照してください。

機能ボタンを3秒間長押ししてジンバルの電源を入れ、スマートフォンのBluetoothをオンにして、MOZA Genieアプリを起動してください。MOZA Genieアプリのメインインターフェイスで、Bluetoothアイコンをクリックして、接続可能なデバイスを検索し、接続接頭辞がMini MXであるデバイスを選択します。接続に成功すると、ジンバルは自動的にシューティングインターフェイスに入ります。

Mini MXのアクティブ化

アプリのメインインターフェイスに入り、接続するジンバルを選択すると、アクティベーションプロンプトボックスがポップアップ表示されますので、[アクティブ化]をクリックしてください。アクティブ化が完了すると、ジンバルは正常に動作します。アクティブ化に失敗した場合は、再度アクティブ化を試みてください。再度失敗した場合は、プロンプトに従ってカスタマーサービスに連絡してください。

ボタン機能 (MOZA Genieアプリの制御)

Fnボタン

長押し：オン/オフ

電源を入れてスタンバイモードに入ります
(スマートフォンはクリップされいません/
ロック解除されています)

1回押す：シャッター、録画/停止

ウェイクアップ (ジンバルがスタンバイモードの場合)

2回押す：ビデオモード/写真モードに切り替えます

3回押す：水平モードと垂直モードを切り替えます



ジョイスティック

上に移動：スマートフォンのカメラを上に移動します

下に移動：スマートフォンのカメラを下に移動します

左に移動：スマートフォンのカメラを左に移動します

右に移動：スマートフォンのカメラを右に移動します

インセプションモード：左に移動すると、ロール軸は反時計回りに回転します
右に移動すると、ロール軸は時計回りに回転します



ズーム+

クリックしてホールド：ズームインします
1回押す：パンチルトに従います
2回クリック：自動的に最大にズームインします



ズーム-

長押し：ズームアウトします
1回押す：FPVモード
2回クリック：自動的に最小にズームアウトします
インセプションモード：FPVモードでジョイスティックを左右に押して、回転方向を制御します



スマートトリガー

クリックしてホールド：全ロックモード
2回クリックしてホールド：スポーツギアモード
1回クリック：撮影の中心をインテリジェントに追跡します
2回クリック：中心を再設定して現在のモードを終了します
3回クリック：背面カメラと前面カメラを切り替えます



▲注：Mini MXは、スマートフォンのオリジナルカメラを使用して、写真を撮ったり、録画/停止したりできます。ただし、上記の機能の特徴的なモードは、アプリなしでは制御できません。MOZA Genieアプリの使用をお勧めします。アプリに接続すると、どのモードに切り替えられたかを知らせる通知が表示されます。

ファームウェアアップグレード

ズームボタンを押したままFnボタンをクリックすると、インジケータが上から下に点滅します。次に、スタビライザーが入り、スタビライザーがファームウェアアップグレードモードに入り、アプリを接続して、[ファームウェアアップグレード]をクリックしてください。

Bluetoothリセット

スマートフォンでMini MX Bluetoothを検索できない場合は、ジンバルの電源を入れ、+ボタンを押しながら、電源インジケータが点滅するまで電源ボタンを同時に押してください。その後、Bluetoothリセットが成功します。

製品仕様

有効荷重	280g
重量	412g
ジンバル寸法 (奥行 x 幅 x 高さ mm)	展開した状態：120 x 120 x 265 折りたたんだ状態：145 x 50 x 180
サポートする スマートフォン	幅：60~88mm 重量：143~280g
バッテリー寿命	24時間（ジンバルのバランスが十分に取れているテスト中の参考バッテリー寿命）
バッテリー仕様	動作電圧：7.4V バッテリー容量：2000mAh
充電時間	2.5時間
機械的範囲	パン：340- ロール：300- チルト：140-

よくある質問 (FAQ)

1.ジンバルを使用ししばらくすると、自動的にスリープモードになるのはなぜですか？	1.スマートフォンが設置されていることを確認し、スマートフォンのバランスが取れているかどうかを確認してください。バランスが崩れているとモーターの過負荷を引き起こし、それを保護するためにスリープ状態になります。 2.インジケーターが速く点滅するかどうかを確認してください。速く点滅する場合は、バッテリー残量が少なく、ジンバルが機能していません。
2.ジンバルは急速充電をサポートしていますか？	急速充電はサポートされていません。充電仕様は5V/2Aです。
3.アプリの動きとビデオに遅延がある場合はどうすればよいですか？	1.アプリで防振機能がオンになっているかどうかを確認してください。防振機能がオンになっている場合は、オフにしてください。 2.防振機能をオフにしても遅延が続く場合は、アプリをアンインストールして、もう一度ダウンロードしてください。それでも問題が解決しない場合は、アフターサービスにお問い合わせください。

<p>4.アプリを開いてBluetoothを検索した後、5が表示された場合はどうすればよいですか？</p>	<p>MOZA GenieアプリのBluetooth検索ボックスを閉じてから、検索ボックスを再度開き、Bluetoothデバイスをもう一度検索して、もう一度接続してみてください。</p>
<p>5.オブジェクトトラッキングが失敗した場合はどうすればよいですか？</p>	<p>1.単一のバックグラウンド環境で適切なサイズのターゲットを選択してみてください。画面が前景オブジェクトなしではっきりと見えるようにしてください。 2.それでも機能しない場合は、アプリとジンバルのファームウェアをアップグレードしてみてください。</p>
<p>6.マジックモードとは？</p>	<p>1.MOZA Genieアプリのマジックモードには、いくつかの便利なショートクリップ撮影テンプレートが用意されており、テンプレートに従って簡単に複数のクリップを撮影できます。 2.マジックモードでは、「カメラの動き」、「トランジション」、「サウンドエフェクト」の3つの側面から録画と撮影を行い、「ワンステップ撮影」を実現します。 3.ボタンを押し続けるだけで撮影を開始できます。ジンバルはシーンの要件に応じて自動的に動きます。カメラの動きを追う際のヒントを提供する場合があります。</p>
<p>7.インジケータライトが点灯せず、アップグレードの失敗によりジンバルをオンにできない場合はどうすればよいですか？</p>	<p>アップグレードに失敗した場合は、ジンバルを強制的にファームウェアアップグレードモード（ブートモードとも呼ばれ、ズームボタンを押したままfnボタンを押します）にして、ファームウェアを再度アップグレードしてください。</p>
<p>8.インセプションモードの操作方法は？</p>	<p>1.ズーム-を押して、FPVモードに切り替えます。 2.ジョイスティックを左右に動かして、インセプションモードの操作を進めてください。</p>

認識Mini MX

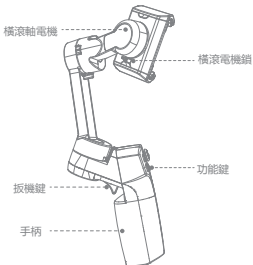
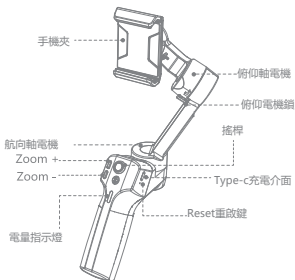

⚠ 注意：首次使用需連接手機且透過MOZA Genie App完成啟動，未啟動穩定器將無法正常使用。

APP下載

您可以直接掃描二維條碼下載「MOZA Genie」，也可以直接在手機應用商店中搜索「MOZA Genie」進行下載。(掃描下方二維條碼，下載APP)



1. 配合專為Mini MX定制的APP「MOZA Genie」一起使用，讓您此款穩定器的各項功能得到更好的運用。
2. 請以最新版本APP為準；如有更新，恕不另行通知。

安裝穩定

折疊狀態下

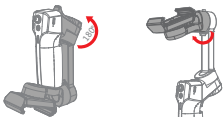

如圖示解鎖穩定器

掰開手機夾，以手機鏡頭在前的方向，將手機滑進手機夾，再上下左右調節支架的位置，讓手機在自然狀態下保持基本水準。

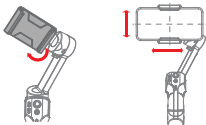

產品充電

1. Mini MX使用內置的鋰電池，首次使用前，請先將Mini MX充滿電再啟動電池，以確保產品順利使用。
2. 電源指示燈開始閃爍時，表示電量不足20%，請及時充電。
3. Mini MX使用通用Type-C介面，手機充電器、移動電源等都可以充電Mini MX。
4. 當電池充滿電時將自動停止充電，此時藍色指示燈常亮將斷開充電器。

電量指示燈

- 指示燈滿格：電量70%-- 100%
- 指示燈兩格：電量40%-- 70%
- 指示燈一格：電量20%-- 40%
- 指示燈閃爍：電量20%以下
- 藍燈閃爍：充電中
- 藍燈熄滅：充電完成



產品連接

請參考P37 頁圖示，安裝手機調整穩定器後，長按功能鍵3s啟動穩定器，再開啟手機藍牙，打開MOZA Genie App。點擊MOZA Genie App主介面中藍牙圖示，搜索搜索可連接的設備。

產品啟動

進入APP主介面選擇所需連接的穩定器，當啟動提示框彈出時，請點擊啟動。啟動完成後，穩定器即可正常工作。如啟動失敗，請嘗試重新啟動，如再次失敗請依照提示操作以聯繫客服。

按鍵功能 (MOZA Genie App 控制)

功能鍵

長按3s：開機/關機

開機進入待機（未夾手機/未解鎖）

按一下：拍照、錄製/停止

喚醒（雲台待機狀態）

按兩下：切換拍照/錄影模式範本拍攝。

按三下：橫豎切換拍攝



搖桿

向上撥動：鏡頭向上移動

向下撥動：鏡頭向下移動

向左撥動：鏡頭向左移動

向右移動：鏡頭向右移動

盜夢空間：向左撥動，橫滾逆時針旋轉

向右撥動，橫滾順時針旋轉



Zoom +

按住：畫面放大

按一下：航向俯仰跟隨

按兩下：自動放大至最大



Zoom -

按住：畫面縮小

按一下：FPV

按兩下：自動縮小至最小



盜夢空間

在FPV模式下，左右撥動搖桿以控制旋轉方向

扳機鍵

按一下按住：全鎖定

按兩下按住：極速模式

按一下：跟蹤畫面中心物體

按兩下：歸中

按三下：切換前後攝影鏡頭



⚠ 注意： Mini MX可控制手機原相機拍照、錄製/停止。以上按鍵功能的少數模式無法運作，建議請配合MOZA Genie App一起使用。App連接時，當前模式會顯示在App上。

韌體升級

按住ZOOM -鍵，同時按一下功能鍵，直到指示燈從上至下閃爍，此時穩定器進入韌體升級模式，再連接APP，點擊韌體升級。

產品參數

雲台規格	
載重	280g(最大)
重量	412g
尺寸(mm)	展開尺寸：120*120*265(W*D*H)
	折疊尺寸：145*50*180
支持手機	尺寸：60 ~ 88 mm
	重量：143~280g
電池續航時間	24h(穩定狀態下測試參考續航)
電池規格	標準電壓：7.4 V
	電池容量：2000 mAh
充電時間	2.5 (h)
機械角	航向：340°
	橫滾：300°
	俯仰：140°

常見問題FAQ

1. 為什麼我的穩定器用一下，就會自動休眠？	1.請確認穩定器上是否已經安裝手機，若已經安裝，請檢查手機的穩定狀態，嚴重的不穩定情況將會導致電機超載休眠。 2.請觀察穩定器指示燈是否快閃，若快閃表示電量低，此時穩定器無法持續運行
2.穩定器是否支持快充？	1.不支援快充，充電規格為5V/2A
3. 我的App內出現了移動和畫面不同步，有延遲的問題怎麼辦？	1.請檢查App設置裡是否開啟了防震，如果開啟了，請關閉防震設置 2.如果關閉防震後問題仍存在，請卸載App進行重新下載。若問題未能解決，請聯繫魔爪售後服務。
4. 我的App打開藍牙搜索之後沒有連接成功，顯示×怎麼辦？	1.確保手機藍牙開啟，並確認當前是否有其他手機和穩定器連接；2. 如果有，請斷開穩定器與其他手機的連接； 3.重新打開一次藍牙搜索框，再次嘗試連接，請確認是否連接成功
5. 物體跟蹤效果失效，我該怎麼辦？	請嘗試在單一背景環境下，選取一個合適大小的目標進行選框，選框大小不能框選太多雜物目標。 2.如果不行，那麼請確認嘗試更新APP及穩定器韌體。
6. Magic模式是什麼？	1.魔爪App內的Magic模式有提供一些炫酷短片的拍攝範本，您可以參考範本輕鬆拍攝類似的短片。 2.該模式從「運鏡、轉場、音效」三個方面進行範本化，以實現「一鍵成片」。 3.只需要手持一鍵開啟拍攝，雲台即會根據場景需求自動運轉，部分需要使用者運鏡拍攝的片段會提供提示。
7. 升級模式出現異常導致穩定器無法開機，指示燈也不亮怎麼辦？	此原因是升級失敗所導致的結果，解決方法是重新進行韌體升級模式，進行升級即可。
8. 如何進行盜夢空間操作	1.按動Zoom+/Zoom-將模式切換為FPV模式 2.左右撥動搖桿，即可實現盜夢空間操作。

认识Mini MX

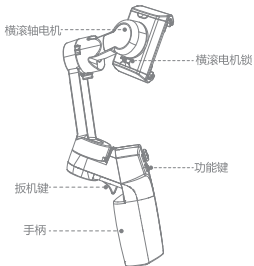
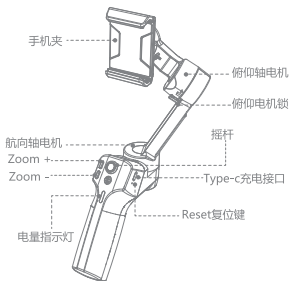

⚠ 注意：首次使用需连接手机并通过MOZA Genie App完成激活，未激活稳定器将无法正常使用。

APP下载

您可以直接扫描二维码下载“MOZA Genie”，也可以直接在手机应用商店中搜索“MOZA Genie”进行下载。(扫描下方二维码下载APP)



1. 配合使用专为Mini MX定制的APP“MOZA Genie”，能够让您将此款稳定器的各项功能得到更好的运用。
2. 请以最新版本APP为准；如有更新，恕不另行通知。

安装调平

折叠状态下

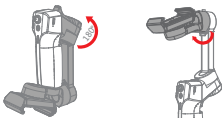

如图示解锁稳定器

掰开手机夹按手机镜头在前的方向，将手机滑进手机夹，上下左右调节支架的位置，使手机在自然状态下能基本保持水平。

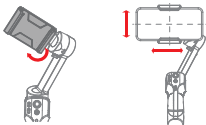

产品充电

1. Mini MX使用内置锂电池，首次使用前，请先给Mini MX充满电以激活电池，保证产品顺利使用。
2. 电源指示灯开始闪烁时，表示电量不足20%，请及时充电。
3. Mini MX使用通用Type-C接口，手机充电器、移动电源等都可以给Mini MX充电。
4. 电池在充满时将自动停止充电，蓝色指示灯熄灭，断开充电器。

电量指示灯

- 指示灯满格：电量70% - 100%
- 指示灯两格：电量40% - 70%
- 指示灯一格：电量20% - 40%
- 指示灯闪烁：电量20%以下
- 蓝灯闪烁：充电中
- 蓝灯熄灭：充电完成



产品连接

参考P42 页图示安装手机调平稳定器后，长按功能键3s启动稳定器，开启手机蓝牙，打开MOZA Genie App。点击MOZA Genie App主界面中蓝牙图标，搜索可连接设备。选择连接前缀名为Mini MX的设备。连接成功后，自动进入拍摄界面。

产品激活

进入APP主界面选择所需连接的稳定器，激活提示框弹出，点击激活。激活完成后，稳定器即可正常工作。如激活失败请尝试重新激活，如再次失败请按照提示操作联系客服。

按键功能（MOZA Genie App控制）

功能键

长按3s：开机/关机

开机进入待机（未夹手机/未解锁）

单击：拍照；录制/停止

唤醒（云台待机状态）

双击：切换拍照/录像模式模板拍摄。

三击：横竖拍切换



摇杆

向上拨动：镜头向上移动

向下拨动：镜头向下移动

向左拨动：镜头向左移动

向右移动：镜头向右移动

盗梦空间：向左拨动，横滚逆时针旋转

向右拨动，横滚顺时针旋转



Zoom +

按住：画面放大

单击：航向俯仰跟随

双击：自动放大至最大



Zoom -

按住：画面缩小

单击：FPV

双击：自动缩小至最小

盗梦空间

在FPV模式下左右拨动摇杆控制旋转方向



扳机键

单击按住：全锁定

双击按住：极速模式

单击：跟踪画面中心物体

双击：归中

三击：切换前后摄像头



⚠ 注意：Mini MX可控制手机原相机拍照，录制/停止。以上按键功能少数模式不可控制，建议配合MOZA Genie App一起使用。App连接时，当前模式会被显示在App上。

固件升级

按住ZOOM -键，同时单击功能键，直到指示灯从上至下闪烁，此时稳定器进入固件升级模式，再连接APP，点击固件升级。

蓝牙重置

当您在使用过程中出现搜索不到蓝牙时，可进行以下操作
稳定器开机状态下，同时按住Zoom+键和电源键，直到电源指示灯闪烁，蓝牙重置成功。

产品参数

云台规格	
载重	280g(最大)
重量	412g
尺寸(mm)	展开尺寸：120*120*265(W*D*H)
	折叠尺寸：145*50*180
支持手机	尺寸：60 ~ 88 mm
	重量：143~280g
电池续航时间	24h(调平状态下测试参考续航)
电池规格	标准电压：7.4 V
	电池容量：2000 mAh
充电时间	2.5 (h)
机械角	航向：340°
	横滚：300°
	俯仰：140°

常见问题FAQ

1. 为什么我的稳定器用一会就自动休眠?	1.请确认稳定器上是否已经安装手机,若已经安装,请检查手机调平状态,严重不调平的情况会导致电机过载休眠。 2.请观察稳定器指示灯是否快闪,快闪表示电量低,此时稳定器无法持续运行
2.稳定器是否支持快充?	1.不支持快充,充电规格为5V/2A
3. 我的App内出现了移动和画面不同步,有延迟的问题怎么办?	1.请检查App设置里是否开启了防抖,如果开启了,请关闭防抖设置 2.如果关闭防抖后问题仍存在,请卸载App进行重新下载。若问题未能解决,请联系魔爪售后。
4. 我的App打开蓝牙搜索之后没有连接成功,显示×怎么办?	请在MOZA Genie 中关闭蓝牙搜索框,然后重新打开,再次尝试连接,确认是否连接成功
5. 物体跟踪效果失效我该怎么办?	1.请尝试在单一背景环境下,选取一个合适大小的目标进行选框,选框大小不能框选太多杂物目标。 2.如果不行,那么请确认尝试更新APP以及稳定器固件。
6. Magic模式是什么?	1.魔爪App内的Magic模式提供了一些炫酷短片的拍摄模板,您可以通过参考模板轻松拍摄类似的短片。 2.该模式从“运镜、转场、音效”三个方面进行模板化,实现“一键成片”。 3.只需要手持一键开启拍摄,云台会根据场景需求自动运转,部分需要使用运镜拍摄的片段会给出提示。
7. 升级模式出现异常导致稳定器无法开机,指示灯也不亮怎么办?	此原因是升级失败导致的,解决方法是重新进行固件升级模式,进行升级即可。
8. 如何进行盗梦空间操作	1.按动Zoom-将模式切换为FPV模式 2.左右拨动摇杆,即可实现盗梦空间操作。

产品保修卡

产品型号		购买日期	
用户姓名		用户电话	
产品条码			
通讯地址			

经销商信息（签章）

产品保修条例

保修期

自购机日起，云台主体保修12个月；云台电机、智能电池保修6个月。设备外壳、说明书、USB线材、包装等不在“一年免费保修服务”范围内，您可以选择有偿服务。

七日内免费退货

自购机日起7日内，根据国家最新三包规定，您可以选择退货（按票面金额一次性退清货款）、换货（更换同型号同规格的产品）或修理。

八至十五日免费换货或修理

自购机日起第8日至第15日内，主机出现性能故障，并经特约维修中心检测，确认非人为损坏的本身质量问题，您可以选择换货（更换同型号、同规格产品）或修理；但是更换的范围，只限于产品主机，其他配件无质量问题，不能更换；购买者在以下条件下不享受免费保修服务，您可以选择有偿服务。

1. 超过三包有效期的；
2. 无三包凭证及有效发货票的，但能够证明该产品在三包有效期内的除外；
3. 包修凭证上的型号与修理产品型号不符或者涂改的；
4. 非本公司特约维修人员拆动造成损坏的；
5. 因不可抗力力造成损坏的；
6. 未按产品使用说明书要求使用、维护、保养而造成损坏的。

合格证

出厂日期： _____

质检员： _____

GUDSEN

INVENTED FOR VIDEO

Shenzhen Gudsen Technology Co., Ltd

Web: www.gudsen.com